

ACCESSORI PREFABBRICATI PVC-P

1. DESCRIZIONE

Accessori prefabbricati ottenuti per iniezione di granuli di PVC-P.

2. PRODOTTI STANDARD (*)

- a. Angolo interno 100 mm/lato
- b. Angolo esterno 100 mm/lato
- c. Raccordo per corpi emergenti Ø (mm) 20-50 / 34-90 / 75-125
- d. Bocchettone dritto Ø nominale (mm) 80 / 100 / 125 / 140 / 160
- e. Griglia per bocchettone dritto
- f. Gabbietta per bocchettone dritto
- g. Doccione sezione nominale (mm) 100 × 65
- h. Aeratore Ø (mm) 75

(*) Altri articoli sono disponibili a richiesta, con quantità minima ordinabile.

3. COLORI STANDARD

- Angoli e raccordi per corpi emergenti grigio
- Bocchettoni grigio
- Doccioni grigio
- Aeratori grigio

4. MODALITÀ DI APPLICAZIONE

- Angoli: saldare tutta la superficie alla membrana
- Raccordi per corpi emergenti:
 Saldare tutta la flangia alla membrana stessa
 Fissare in testa mediante collare di serraggio con impiego di Waterstop Mastic e Rubber Sealant
- Bocchettoni: saldare la membrana su tutta la flangia
 Occorre saldare su tutto il perimetro, su una larghezza di 40 mm minimo
- Far riferimento alla specifiche ed alle prescrizioni della Divisione RUBBERFUSE

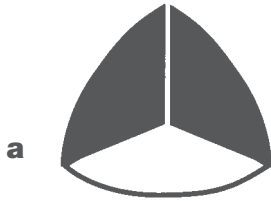

100 × 100 × 100 mm

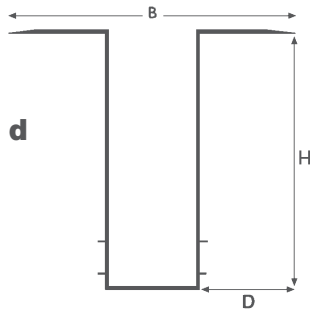
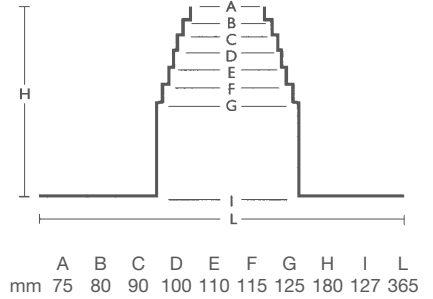
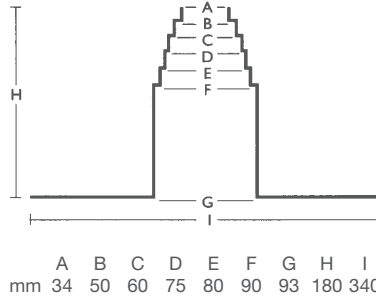
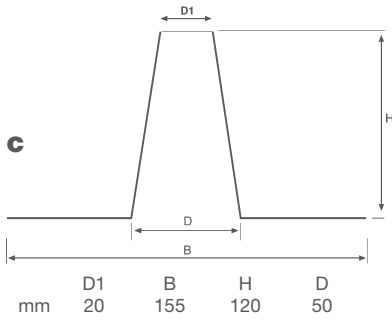
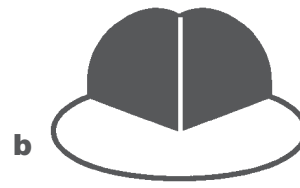

mm			
Ø nominale	D	H	B
80	73	250	310
100	92	250	325
125	116	250	350
140	125	150	360
160	140	100	385

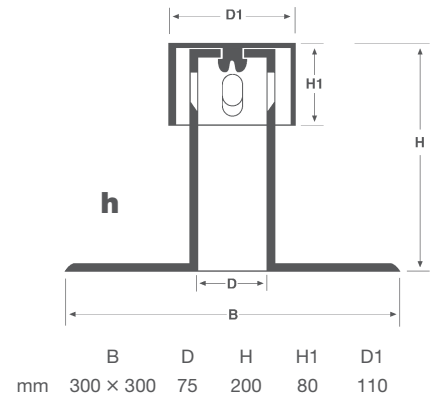
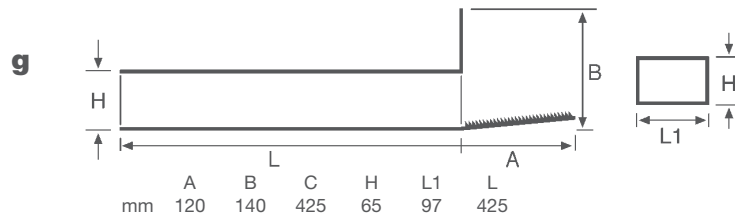
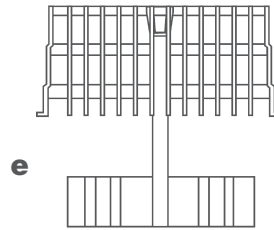

R - APVC/ I.0

Considerando le diverse situazioni d'impiego dei prodotti e l'intervento di fattori da noi non dipendenti (supporti, condizioni di esercizio, inosservanza delle prescrizioni, ecc.), non è possibile alla IMPER ITALIA S.p.A. assumere responsabilità in merito ai risultati ottenuti. Il progresso unito alla costante ricerca dei massimi livelli prestazionali possono apportare - nel tempo - modificazioni alle informazioni contenute in questo stampato, senza che la IMPER ITALIA S.p.A. debba darne preavviso a tutti gli interessati.



DIVISIONE RUBBERFUSE

Via Volta, 9
10071 Mappano Borgaro (Torino) Italy
tel. +39 011 222 54 99 – fax +39 011 262 51 87
e-mail: rubberfuse@imper.it

IMPER ITALIA S.p.A.
Via Volta, 8 – 10071 Mappano Borgaro (Torino) Italy

www.imper.it